

Брусья откидные
6.03.03
6.03.05
Паспорт

ВНИМАНИЕ

Предназначено только для частного использования.



ЗАО «Завод игрового спортивного оборудования»
428037, Россия, Чувашская Республика, г. Чебоксары,
Монтажный проезд, 6б тел./факс (8352) 22-21-23
E-mail: romana@romana.ru, www.romana.ru

ВНИМАНИЕ

Предназначено только для частного использования.

Настоящий паспорт служит для ознакомления с правилами сборки, безопасной эксплуатации, транспортировки и хранения изделия. Работы по сборке, разборке и установке изделия должны производиться после изучения ПС.

Во избежание получения травм не допускается:



- участие детей при монтаже изделия;
- проведение регулировки изделия детьми;
- проведение занятий детей без присмотра взрослых;
- проведение занятий при отсутствии мягких ковриков;
- проведение занятий на изделии более, чем одним ребенком.



Производитель имеет право на внесение изменений в дизайн, комплектацию, а также в технические характеристики изделия в ходе совершенствования своей продукции без дополнительного уведомления об этих изменениях.

Безопасность изделия подтверждена сертификатом соответствия Госстандарта России, сертификат № РОСС RU.АД07.Н00407.

1. НАЗНАЧЕНИЕ ИЗДЕЛИЯ.

Брусья предназначены для выполнения спортивных упражнений.

Брусья 6.03.03 - устанавливаются на лестницу с межосевым расстоянием между стоек 490мм;

Брусья 6.03.05 - устанавливаются на лестницу с межосевым расстоянием между стоек 410мм.

2. ОСНОВНЫЕ ТЕХНИЧЕСКИЕ ДАННЫЕ.

Основные технические характеристики приведены в таблице 1.











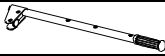









	6.03.03	6.03.05
Минимальный допустимый возраст ребенка	3 года	
Суммарная допустимая нагрузка на брусья, кг.	100	
Габариты в собранном виде:		
	длина, мм	
	710	
ширина, мм	725	645
высота, мм	335	
Вес брутто, не более, кг.		
Срок службы, лет (не менее)	5	

3. КОМПЛЕКТНОСТЬ.

Комплектация брусьев приведена в таблице 2.

Примечание: в связи с постоянной работой над совершенствованием выпускаемой продукции возможны изменения, не отраженные в настоящем паспорте. Внесенные изменения не ухудшают потребительские свойства продукции.

Таблица 2

№ поз.	Наименование Обозначение	Рис.	Количество, шт. на исполнение		№ п/э пак.	№ упак.
			6.03.03	6.03.05		
1	Скоба 6.03.05.01		2			1
2	Укос 6.03.05.02		2			1
3	Траверса ДСК-ВО 92.13(490).002		1	-		1
	Траверса ДСК-ВО 92.13(410).002		-	1		
4	Подлокотник 1 ДСКМ 162.00		2			1
5	Ось ДСК-ВО 92.13.490.001		2		1	1
6	Ручка ДСК-ВО 92.12.02		2			1
31	Хомут ДСК 05.120.00		4		1	1
42	Скоба ДСКМ 02.104.01		2		1	1
Стандартные изделия						
61	Болт М8х45.56.016 ГОСТ 7798-70		4		1	1
64	Болт М8х65.56.016 ГОСТ 7798-70		4		1	1
97	Винт М8х20.56.016 ГОСТ 11738-84		2		1	1
93	Винт М8х55.56.016 ГОСТ 11738-84		2		1	1
75	Гайка М8.6.016 ГОСТ 5915-70		4		1	1
76	Гайка М8 ГОСТ 11860-85		2		1	1
80	Винт М8-8gx40.56.016 DIN 7985		2		1	1
81	Шайба 8.01.016 ГОСТ 11371-78		12		1	1
85	Шайба 8Н 65Г ГОСТ 6402-70		6		1	1
91	Колпачок декоративный №13		12		1	1
	Ключ S=24x13 мм*		1		1	1
	Ключ шестигранный S=6 мм*		1		1	1
Документация						
	Паспорт					1

* Не входит в комплект при поставке в составе спортивного комплекса.

4. СБОРКА И ПОДГОТОВКА К ЭКСПЛУАТАЦИИ

4.1 Распакуйте брусья, разложите комплектующие детали на заранее подготовленном участке. Убедитесь, что комплектность поставки совпадает с паспортными данными.

4.2 Соберите брусья.

1

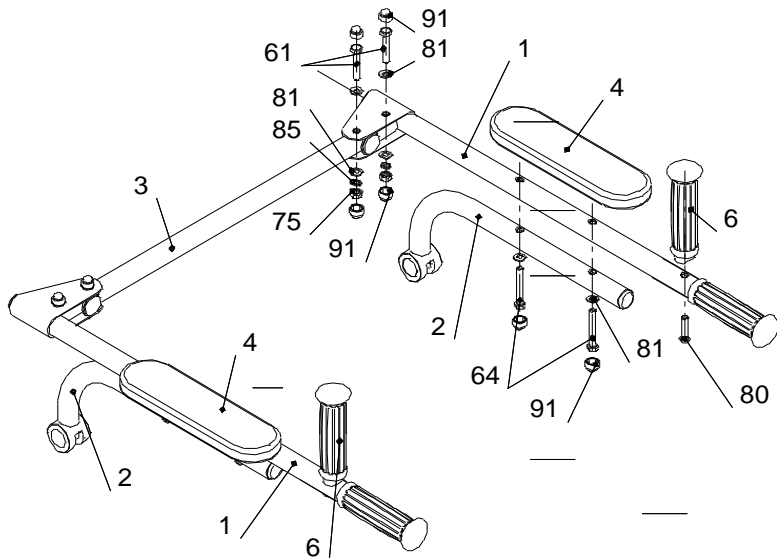

2

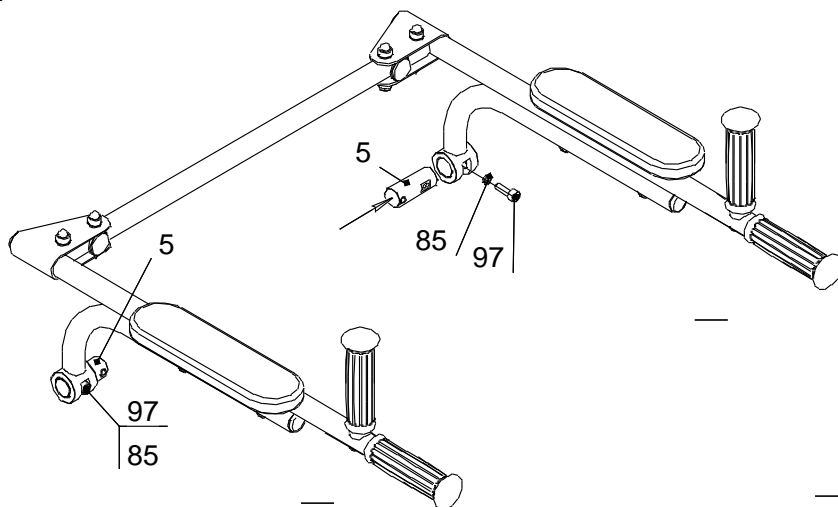

3

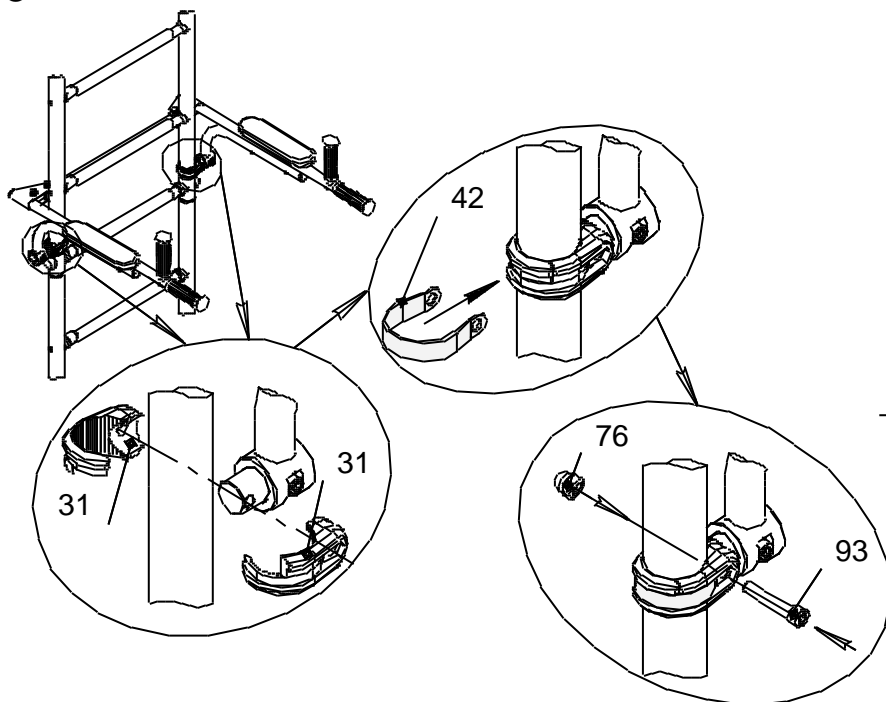

Допускается иная последовательность сборки.

Внимание! Брусья устанавливать таким образом, чтобы хомуты поз.31 опирались на ступени лестницы комплекса.

5. МЕРЫ БЕЗОПАСНОСТИ.

5.1 Перед каждым занятием проверять надежность крепления – все узлы должны быть надежно закреплены, не иметь повреждений, крепежные элементы должны быть надежно затянуты.

НЕ ДОПУСКАЮТСЯ занятия при наличии любого из указанных повреждений до их полного устранения.

6. ПЕРЕВОЗКА И ХРАНЕНИЕ.

6.1. Транспортировка производится в упаковке производителя, любым видом транспорта при соблюдении его сохранности.

6.2. Условия хранения соответствуют 2(С) по ГОСТ 15150-69. До установки в рабочее положение хранить в упаковке завода-изготовителя в закрытых сухих помещениях с естественной вентиляцией воздуха.

7. УТИЛИЗАЦИЯ

Изделие не содержит опасных для здоровья и жизни веществ. Утилизацию отходов осуществлять в соответствии с СанПиН 2.1.7.1322-03.

8. ГАРАНТИЙНЫЕ ОБЯЗАТЕЛЬСТВА.

Изготовитель гарантирует соответствие изделия требованиям стандарта предприятия СТО 32.30.14-001-71030909-2019 при соблюдении покупателем правил транспортировки, хранения, сборки и эксплуатации.

Гарантийный срок эксплуатации изделия – 12 месяцев со дня реализации.

Гарантия не распространяется на изделия:

- поврежденные при перевозке покупателем;
- для которых нарушены правила хранения, сборки и эксплуатации, изложенные в настоящем паспорте;
- не имеющие в паспорте отметок об упаковке, приёмке ОТК и продаже изделия.

9. СВИДЕТЕЛЬСТВО О ПРИЕМКЕ.

Брусья откидные 6.03._____соответствуют СТО 32.30.14-001-71030909-2019 и признаны годными к эксплуатации.

Дата изготовления «__»_____ 20__ г. Упаковщик _____

ОТК _____

10. ОТМЕТКА О ПРОДАЖЕ

Торговое предприятие _____

Продавец _____ Дата «__»_____ 201__ г.

(подпись) (фамилия)

М.П.